



Katalog obiektów małej architektury





Katalog obiektów małej architektury

Proces porządkowania przestrzeni publicznych jest jednym z celów jakie stoją przed Gminą. Uruchamiamy coraz więcej narzędzi służących poprawie estetyki i jakości krajobrazu naszej pięknej leśnej gminy, jednocześnie dążymy do tworzenia miejsc przyjaznych i atrakcyjnych dla mieszkańców Izabelina. Poprzez właściwie dobrane elementy małej architektury użytkowej stawianej wzdłuż ciągów ulicznych, na placach, skwerach, chcielibyśmy przyczynić się do poprawy walorów komfortu użytkowania i bezpieczeństwa.

Opracowanie Katalogu obiektów małej architektury, jest kontynuacją rozpoczętych w gminie procesów, mających na celu komplementarne uporządkowanie otaczającego krajobrazu. Na te działania składa się działająca od 1 marca 2022 tzw. Uchwała krajobrazowa, regulująca zasady umieszczania reklam i szyldów, ogrodzeń oraz obiektów małej architektury zarówno w miejscach publicznych jak i na terenach prywatnych. Ponadto, wydaliśmy poradnik „Zieleń przyjazna naturze” z opisem roślin rodzimych, których sadzenie jest preferowane w gminie Izabelin i wykorzystywane w przestrzeniach publicznych.

Wybór tzw. „mebli gminnych” nie był przypadkowy, obiekty małej architektury zostały zaprojektowane przez katowicką pracownię projektową MOC Architekti Sp. z o.o. Sp. k., która zwyciężyła w konkursie architektonicznym na opracowanie: „Koncepcji rewitalizacji przestrzeni publicznych centrum Izabelina wraz z przebudową Urzędu Gminy oraz budową dwóch obiektów użyteczności publicznej”. Głównym założeniem dla mebli, było stosowanie rozwiązań funkcjonalnych i estetycznych, wpisujących się w leśne otoczenie gminy, jednocześnie o prostych nowoczesnych formach spójnych z architekturą projektowanych obiektów kubaturowych.

Opracowany Katalog ujednolici formę, styl, kolorystykę, rodzaj zastosowanych materiałów, które będą wykorzystywane przy realizacji poszczególnych zadań związanych z zagospodarowaniem terenów przestrzeni publicznej gminy. Te rozwiązania przyczynią się do sukcesywnego uporządkowania wspólnych przestrzeni gminnych, a w szerszej perspektywie do zwiększenia atrakcyjności i podniesienia komfortu życia mieszkańców naszej gminy.

Inspiracja - Słowa kluczowe

- formy bliskie naturze
- organiczność
- struktura drewna
- układ wertykalny

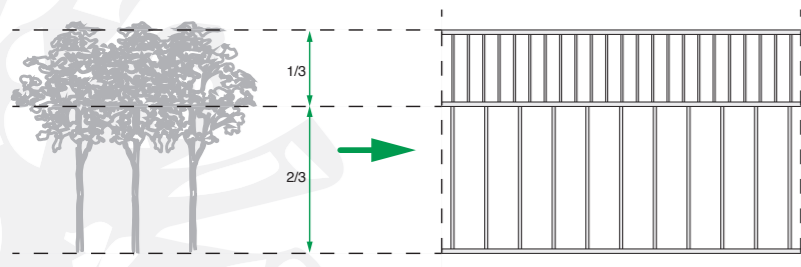

Autor renderingów: M.O.C. Architekti Sp. z o.o. Sp.k.



Spis treści

WIATY - LEKKIE BUDOWLE

| | |
|--------------|----|
| Przystankowa | 08 |
| Rowerowa | 12 |
| Piknikowa | 13 |

ELEMENTY MAŁEJ ARCHITEKTURY

| | |
|-----------------------------|----|
| Ławka bez oparcia | 16 |
| Ławka z oparciem | 17 |
| Leżanka | 18 |
| Poidelko | 19 |
| Kosz na śmieci | 20 |
| Donica i pojemnik na zielen | 21 |
| Stojaki rowerowe | 22 |
| Znak kierunkowy | 22 |
| Tablica informacyjna | 23 |

| | |
|---|----|
| ZASADY SYTUOWANIA OBIEKTÓW MAŁEJ ARCHITEKTURY | 24 |
|---|----|



Wiaty - lekkie budowle

Przez obiekty małej architektury – zgodnie z art. 3 pkt 4 ustawy – Prawo budowlane, należy rozumieć niewielkie obiekty, a w szczególności: kultu religijnego, jak: kapliczki, krzyże przydrożne, figury, posągi, wodotryski i inne obiekty architektury ogrodowej, użytkowe służące rekreacji codziennej i utrzymaniu porządku, jak: piaskownice, huśtawki, drabinki, śmietniki.

Nr obiektu

01 PRZYSTANKOWA 300 x 100 x 245 cm BEZ ŚCIAN BOCZNYCH*

Usytuowanie obiektu w przestrzeni patrz strona 26

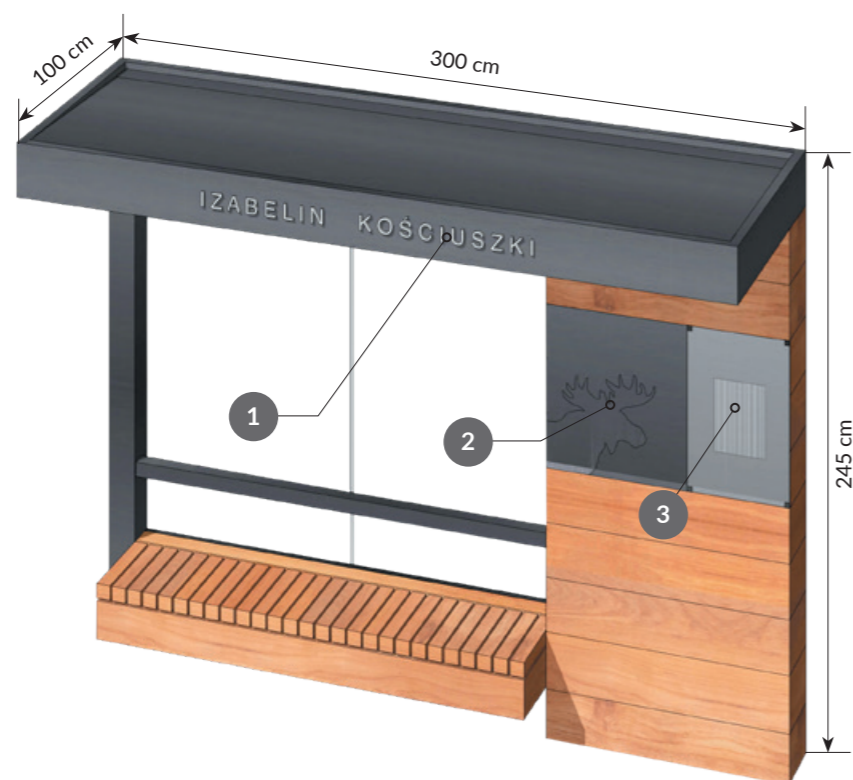

LOKALIZACJA

Przystanki autobusowe

MATERIAŁY

- stal ocynkowana malowana proszkowo
- drewno - świerk, strugany, suszony komorowo wilgotność na poziomie 15% (+/-3%), poddany obróbce termicznej (usunięcie żywicy)
- połączenia większych elementów na mikrowczepy
- szkło hartowane

KOLORYSTYKA

- elementy stalowe RAL 7016
- drewno w kolorze naturalnym impregnowane lakierem matowym

- 1 Nazwa przystanku, nr linii
- 2 Tablica informacyjna
- 3 Rozkład jazdy



Widok z tyłu

Nr obiektu

02 PRZYSTANKOWA 300 x 100-130 x 245 cm Z BOCZNYMI ŚCIANKAMI*

Usytuowanie obiektu w przestrzeni patrz strona 26

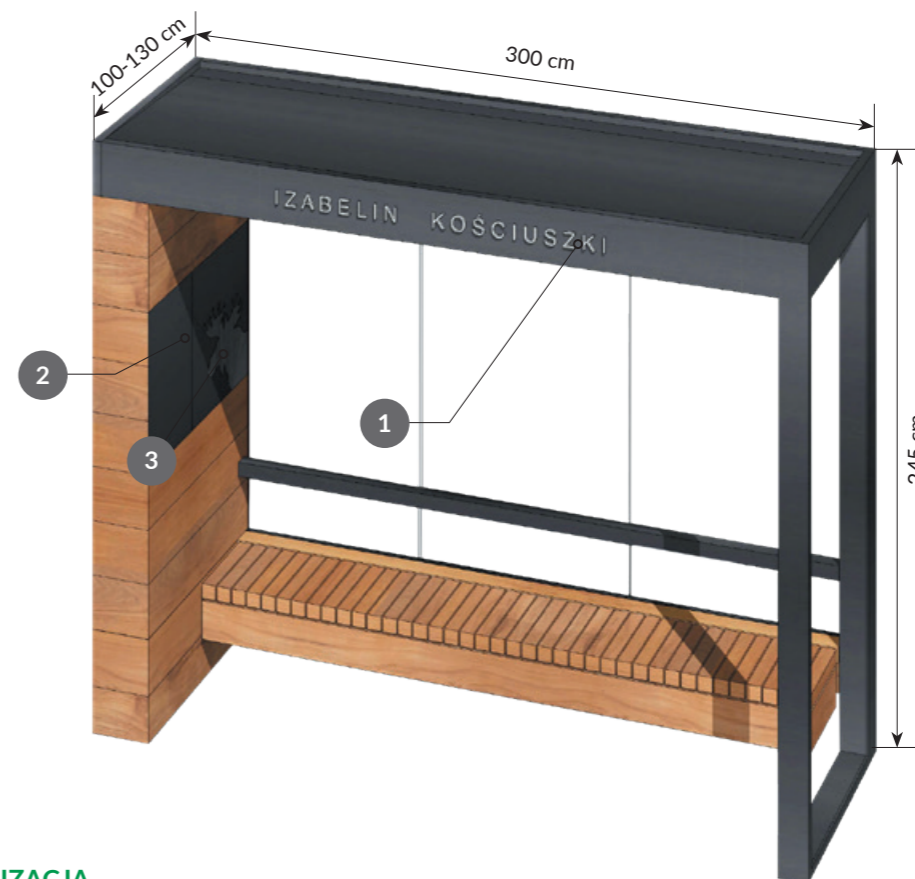

LOKALIZACJA

Przystanki autobusowe

MATERIAŁY

- stal ocynkowana malowana proszkowo
- drewno - świerk, strugany, suszony komorowo wilgotność na poziomie 15% (+/-3%), poddany obróbce termicznej (usunięcie żywicy)
- połączenia większych elementów na mikrowczepy

KOLORYSTYKA

- elementy stalowe RAL 7016
- drewno w kolorze naturalnym impregnowane lakierem matowym

- 1 Nazwa przystanku, nr linii
- 2 Tablica informacyjna
- 3 Rozkład jazdy



Widok z tyłu

Nr obiektu

03 PRZYSTANKOWA 400 x 100-130 x 245 cm Z BOCZNYMI ŚCIANKAMI*

Usytuowanie obiektu w przestrzeni patrz strona 26

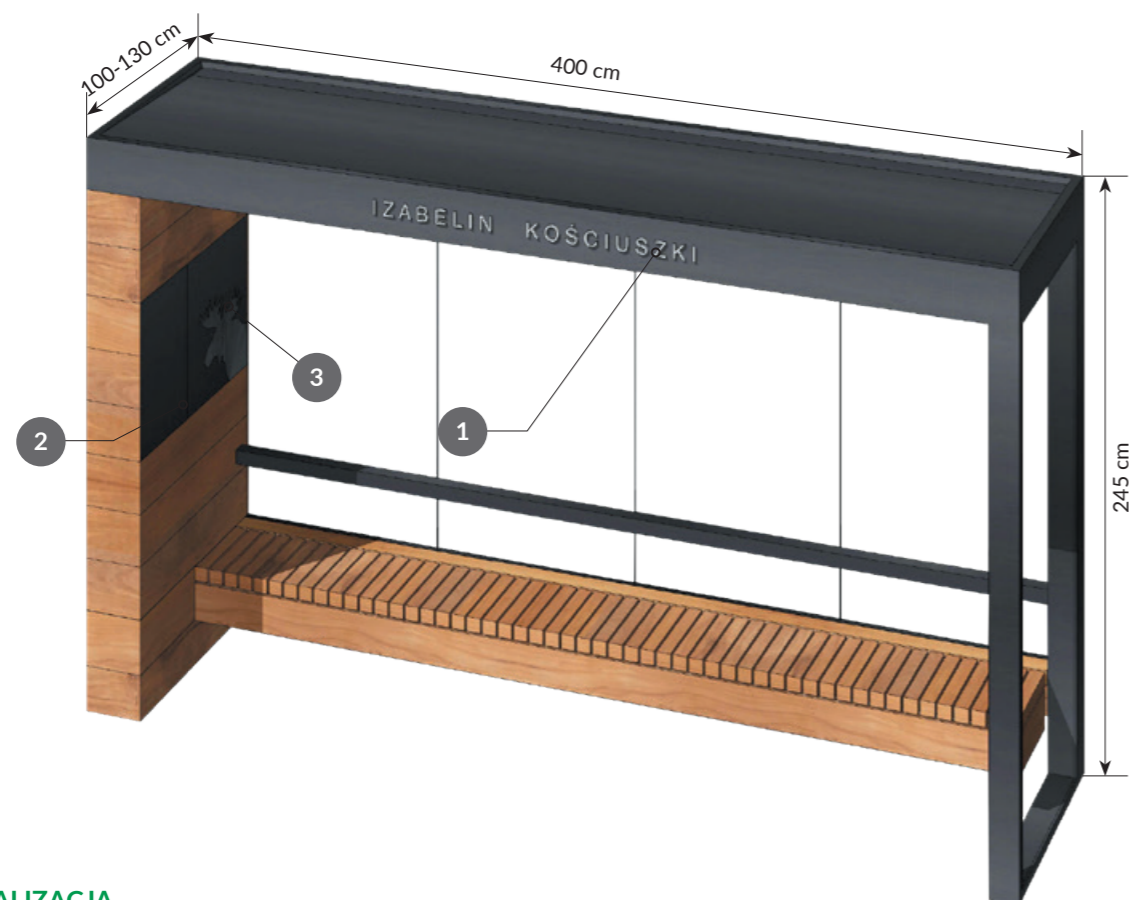

LOKALIZACJA

Przystanki autobusowe

MATERIAŁY

- stal ocynkowana malowana proszkowo
- drewno - świerk, strugany, suszony komorowo wilgotność na poziomie 15% (+/-3%), poddany obróbce termicznej (usunięcie żywicy)
- połączenia większych elementów na mikrowczepy
- szkło hartowane

KOLORYSTYKA

- elementy stalowe RAL 7016
- drewno w kolorze naturalnym impregnowane lakierem matowym

- 1 Nazwa przystanku, nr linii
- 2 Tablica informacyjna
- 3 Rozkład jazdy



Widok z tyłu

Nr obiektu

04 PRZYSTANKOWA 800 x 130 x 245 cm Z BOCZNYMI ŚCIANKAMI*

Usytuowanie obiektu w przestrzeni patrz strona 27

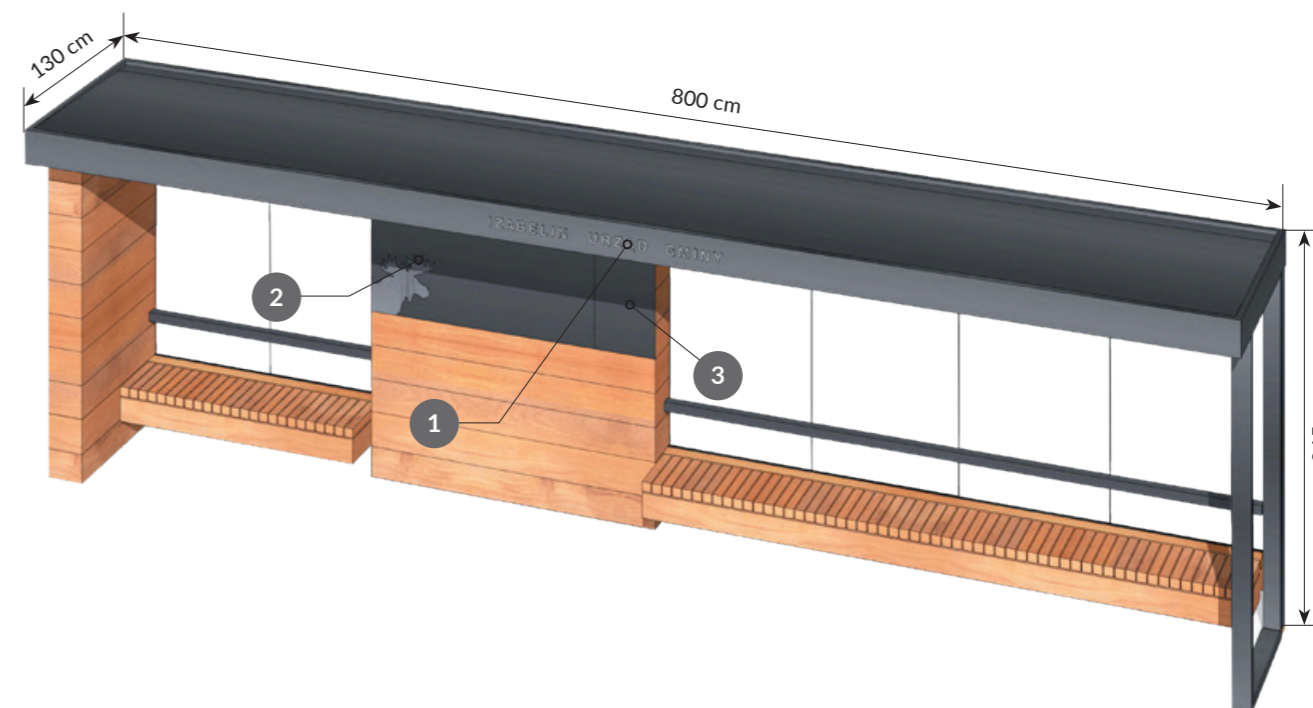

LOKALIZACJA

Przystanki autobusowe

MATERIAŁY

- stal ocynkowana malowana proszkowo
- drewno - świerk, strugany, suszony komorowo wilgotność na poziomie 15% (+/-3%), poddany obróbce termicznej (usunięcie żywicy)
- połączenia większych elementów na mikrowczepy

KOLORYSTYKA

- elementy stalowe RAL 7016
- drewno w kolorze naturalnym impregnowane lakierem matowym

- 1 Nazwa przystanku, nr linii
- 2 Tablica informacyjna
- 3 Rozkład jazdy

TABLICA UKŁAD

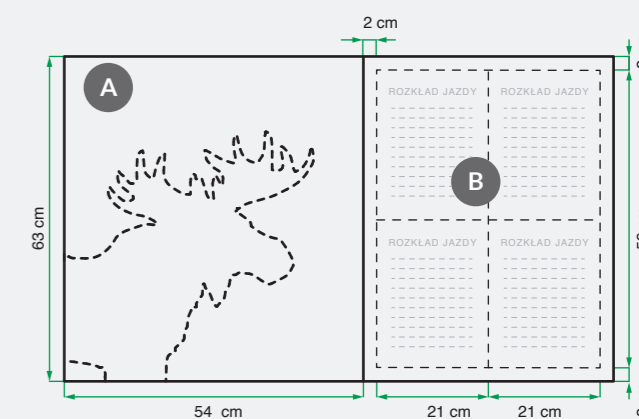

- A Tablica informacyjna
- B Rozkład jazdy

Nr obiektu

05 ROWEROWA* 500 x 250 x 245 cm

Usytuowanie obiektu w przestrzeni patrz strona 31

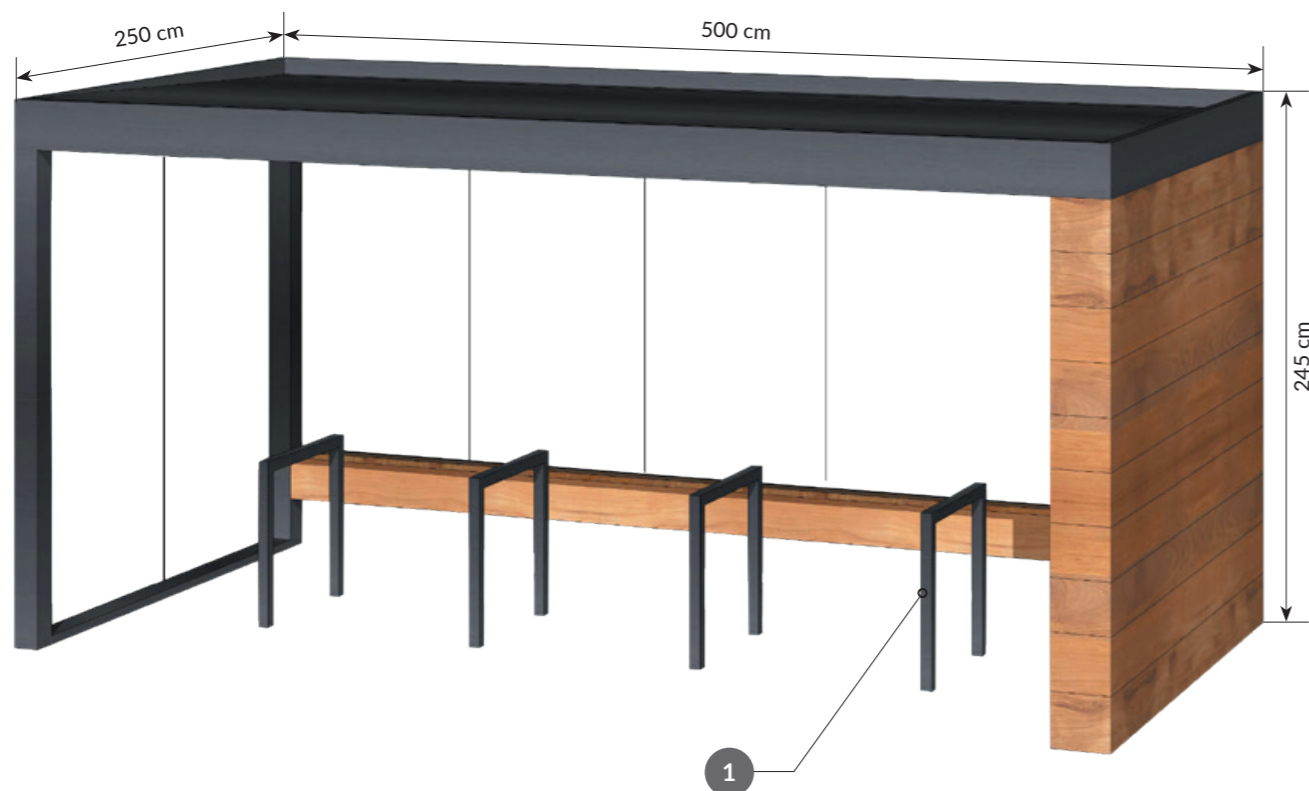

LOKALIZACJA

Wyposażenie obiektów użyteczności publicznej, w tym przy szkołach, przedszkolach itd, tereny zielone przy ciągach rowerowych, ulice, skwery

MATERIAŁY

- stal ocynkowana malowana proszkowo
- drewno - świerk, strugany, suszony komorowo wilgotność na poziomie 15% (+/-3%), poddany obróbce termicznej (usunięcie żywicy)
- połączenia większych elementów na mikrowczepy
- szkło hartowane

KOLORYSTYKA

- elementy stalowe RAL 7016
- drewno w kolorze naturalnym impregnowane lakierem matowym

1 Stojak rowerowy 13 (patrz strona 22)

Nr obiektu

06 PIKNIKOWA* 300 x 300 x 245 cm

Usytuowanie obiektu w przestrzeni patrz strona 32



LOKALIZACJA

Parki, otwarte tereny zielone

MATERIAŁY

- stal ocynkowana malowana proszkowo
- drewno - świerk, strugany, suszony komorowo wilgotność na poziomie 15% (+/-3%), poddany obróbce termicznej (usunięcie żywicy)
- połączenia większych elementów na mikrowczepy

KOLORYSTYKA

- elementy stalowe RAL 7016
- drewno w kolorze naturalnym impregnowane lakierem matowym

1 Stół 90 x 200 cm

2 Ławka z oparciem 08 (patrz strona 17)



Mała architektura

Mała architektura sytuowana w miejscach publicznych ma duże znaczenie, jeśli chodzi o organizację, funkcjonalność i estetykę przestrzeni. Znajduje zastosowanie na terenach rekreacyjnych, w parkach, na ulicach, na placach zabaw itp.

Odpowiedni dobór elementów sprawiają, że przestrzeń publiczna jest bardziej przyjazna i funkcjonalna, a korzystanie z niej – bardziej komfortowe.

Nr obiektu

**07 ŁAWKA
BEZ OPARCIA***

Usytuowanie obiektu w przestrzeni patrz strona 35

Wymiar 100 x 55 x 45 cm

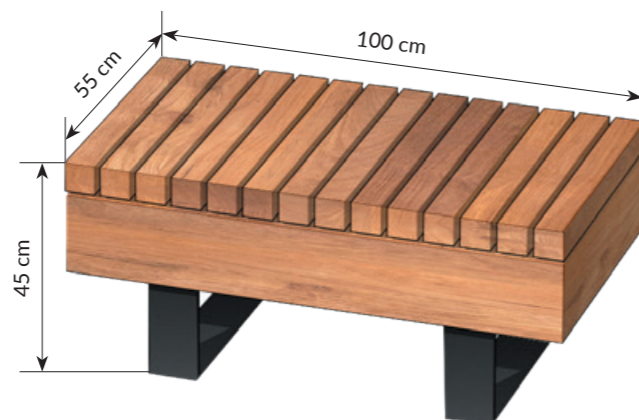

Wymiar 200 x 55 x 45 cm

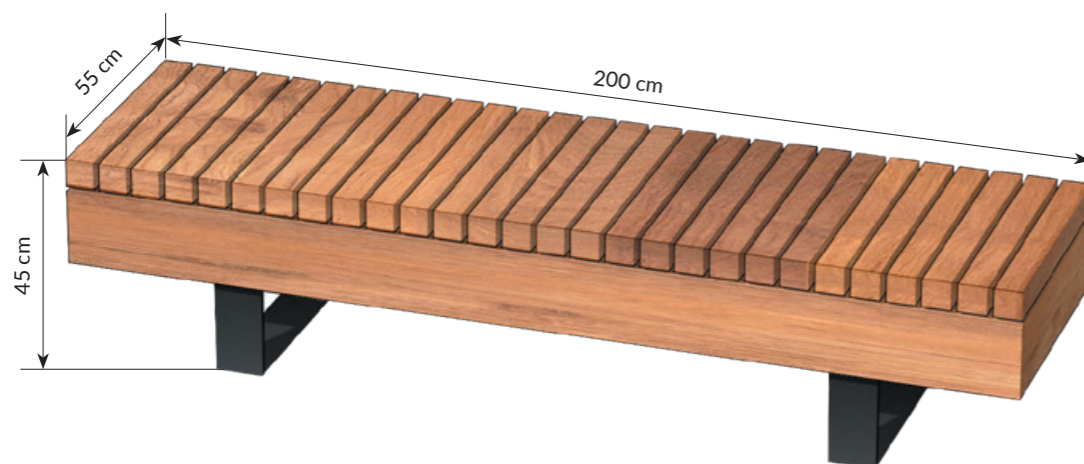
**LOKALIZACJA**

Wyposażenie obiektów użyteczności publicznej, w tym przy szkołach, przedszkolach itd, tereny zielone przy chodnikach, skwery

MATERIAŁY

- stal ocynkowana malowana proszkowo
- drewno - świerk, strugany, suszony komorowo wilgotność na poziomie 15% (+/-3%), poddany obróbce termicznej (usunięcie żywicy)
- połączenia większych elementów na mikrowczepy

KOLORYSTYKA

- elementy stalowe RAL 7016
- drewno w kolorze naturalnym impregnowane lakierem matowym

Nr obiektu

**08 ŁAWKA
Z OPARCIEM***

Usytuowanie obiektu w przestrzeni patrz strona 34

Wymiar 200 x 45 x 80 cm

**LOKALIZACJA**

Wyposażenie obiektów użyteczności publicznej, w tym przy szkołach, przedszkolach itd, tereny zielone przy chodnikach, skwery

MATERIAŁY

- stal ocynkowana malowana proszkowo
- drewno - świerk, strugany, suszony komorowo wilgotność na poziomie 15% (+/-3%), poddany obróbce termicznej (usunięcie żywicy)
- połączenia większych elementów na mikrowczepy

KOLORYSTYKA

- elementy stalowe RAL 7016
- drewno w kolorze naturalnym impregnowane lakierem matowym



Widok z tyłu

Nr obiektu

09 LEŻANKA Z JEDNYM PODPARCIEM*

Wymiar 161 x 79 x 114 cm

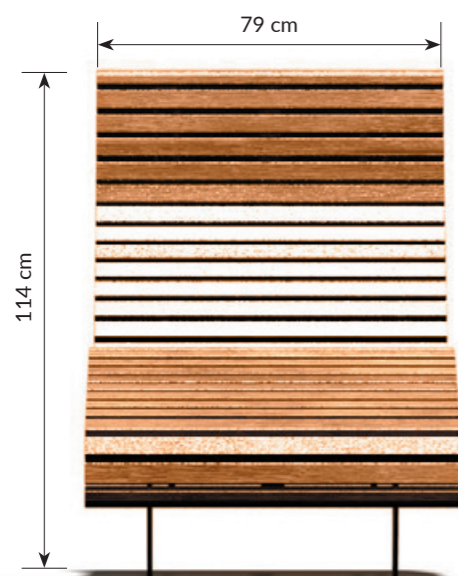

LOKALIZACJA

Wyposażenie obiektów użyteczności publicznej, w tym przy szkołach, przedszkolach itd, tereny zielone przy ciągach rowerowych, ulice, skwery

MATERIAŁY

- stal cynkowana ogniowo i lakierowana proszkowo (certyfikat Qualisteelcoat) wg palety RAL
- drewno – świerk, strugany, suszony komorowo wilgotność na poziomie 15% (+/-3%), poddany obróbce termicznej

KOLORYSTYKA

- elementy stalowe RAL 7016
- drewno w kolorze naturalnym impregnowane lakierem matowym

Nr obiektu

10 POIDEŁKO Z WODĄ PITNĄ*

Wymiar 95 x 30 x 126 cm

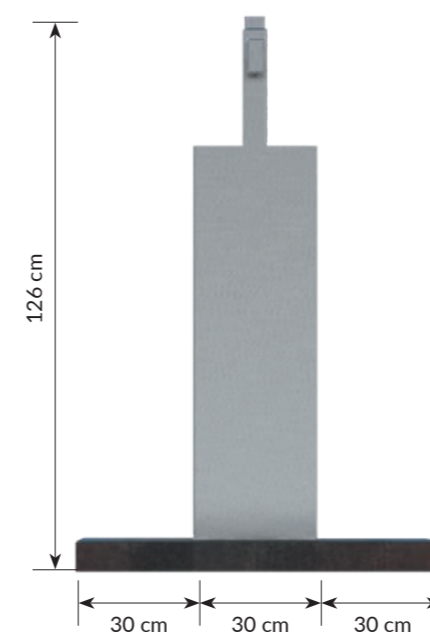

LOKALIZACJA

Wyposażenie obiektów użyteczności publicznej, w tym przy szkołach, przedszkolach itd, tereny zielone przy ciągach rowerowych, ulice, skwery

MATERIAŁY

- stal kwasoodporna 304 szlifowana
- stal kwasoodporna 304 lakierowana proszkowo wg palety RAL
- stal kwasoodporna 316
- stal typu Corten (materiał w pierwszych 2 latach eksploatacji może plamić podłoże wykostkowane/betonowe)

KOLORYSTYKA

- elementy stalowe RAL 7016

Nr obiektu

11 KOSZ NA ŚMIECI DO SEGREGACJI*

Wymiar 60 x 60 x 96 cm

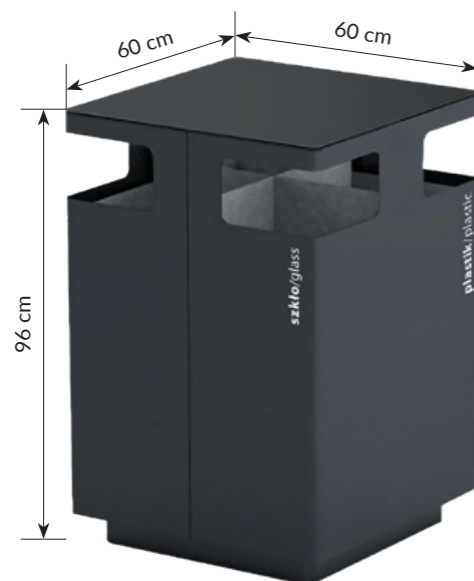

LOKALIZACJA

wyposażenie obiektów użyteczności publicznej, w tym przy szkołach, przedszkolach itd, tereny zielone przy ciągach rowerowych, ulice, skwery

MATERIAŁY

- stal ocynkowana malowana proszkowo,
- posiada wymienne wkłady wykona ze stali ocynkowanej elementy stalowe

KOLORYSTYKA

- elementy stalowe RAL 7016

Wymiar 68 x 28 x 80 cm

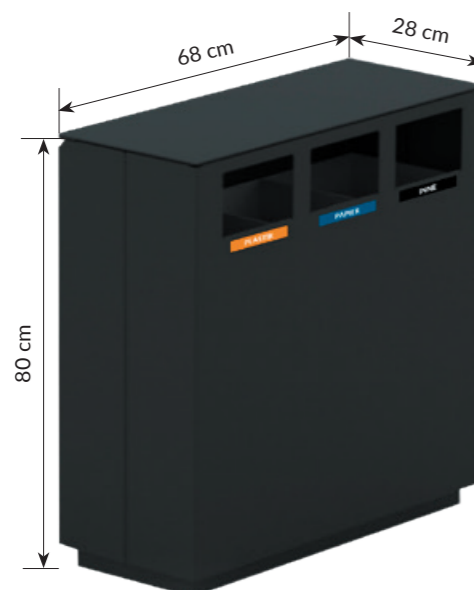

LOKALIZACJA

Wyposażenie obiektów użyteczności publicznej, w tym przy szkołach, przedszkolach itd, ulice, skwery

MATERIAŁY

- stal ocynkowana malowana proszkowo
- drewno - świerk, strugany, suszony komorowo wilgotność na poziomie 15% (+/-3%), poddany obróbce termicznej (usunięcie żywicy)
- połączenia większych elementów na mikrowczepy

KOLORYSTYKA

- elementy stalowe RAL 7016
- drewno w kolorze naturalnym impregnowane lakierem matowym

Nr obiektu

12 DONICA i POJEMNIK NA ZIELEŃ*

Wymiar 3300 x 100 x 101 cm



Wymiar 100 x 100 x 101 cm

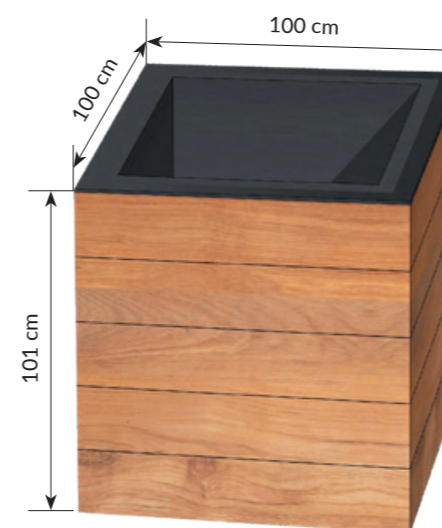

Nr obiektu

13 STOJAK NA ROWERY

LOKALIZACJA

Wyposażenie obiektów użyteczności publicznej, w tym przy szkołach, przedszkolach itd, tereny zielone przy ciągach rowerowych, ulice, skwery

MATERIAŁY

- stal ocynkowana malowana proszkowo,
- profil stalowy ocynkowany 50 x 50 mm

KOLORYSTYKA

- elementy stalowe RAL 7016

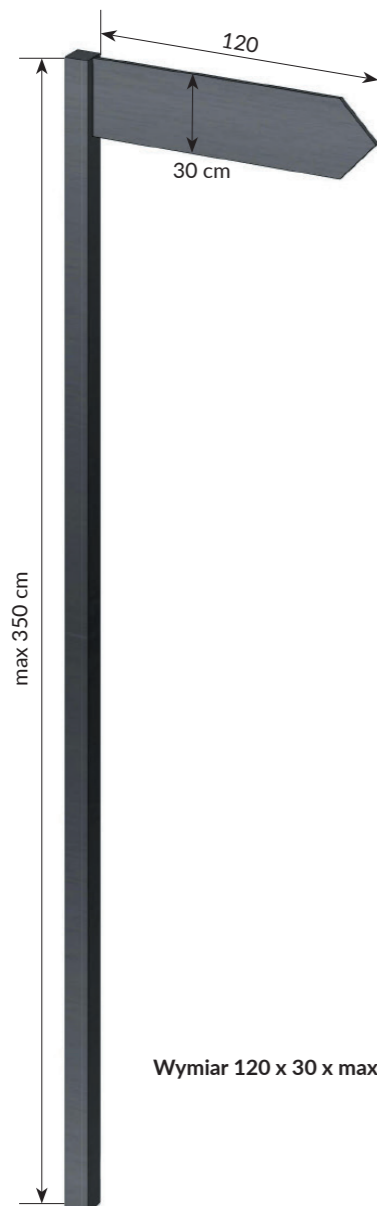

Wymiar 120 x 30 x max. 350 cm

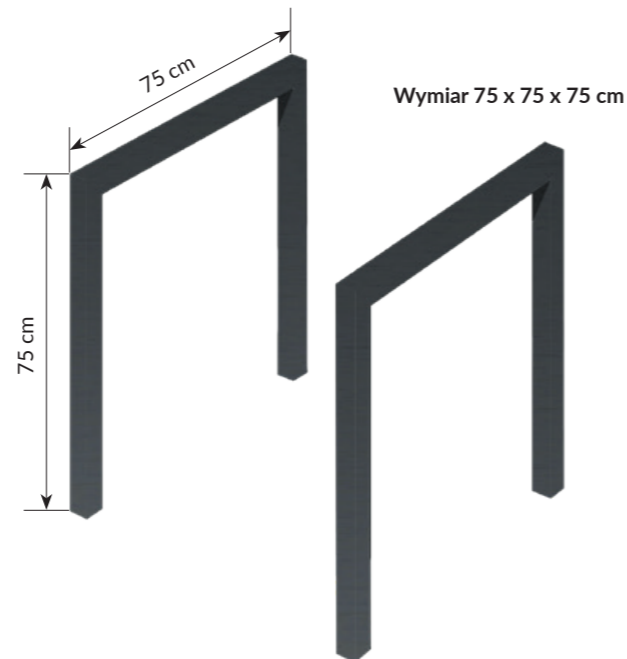

Nr obiektu

14 ZNAK KIERUNKOWY

LOKALIZACJA

Ciągi rowerowe, ulice, skwery

MATERIAŁY

- stal ocynkowana malowana proszkowo
- drewno - świerk, strugany, suszony komorowo wilgotność na poziomie 15% (+/-3%), poddany obróbce termicznej (usunięcie żywicy)
- połączenia większych elementów na mikrowczepy
- szkło hartowane

KOLORYSTYKA

- elementy stalowe RAL 7016

Nr obiektu

15 TABLICA INFORMACYJNA

Wymiar 100 x 25 x 220 cm

LOKALIZACJA

Skwery, miejsca wymagające informacji

MATERIAŁY

- stal ocynkowana malowana proszkowo
- drewno - świerk, strugany, suszony komorowo wilgotność na poziomie 15% (+/-3%), poddany obróbce termicznej (usunięcie żywicy)
- połączenia większych elementów na mikrowczepy
- szkło hartowane

KOLORYSTYKA

- elementy stalowe RAL 7016
- drewno w kolorze naturalnym impregnowane lakierem matowym

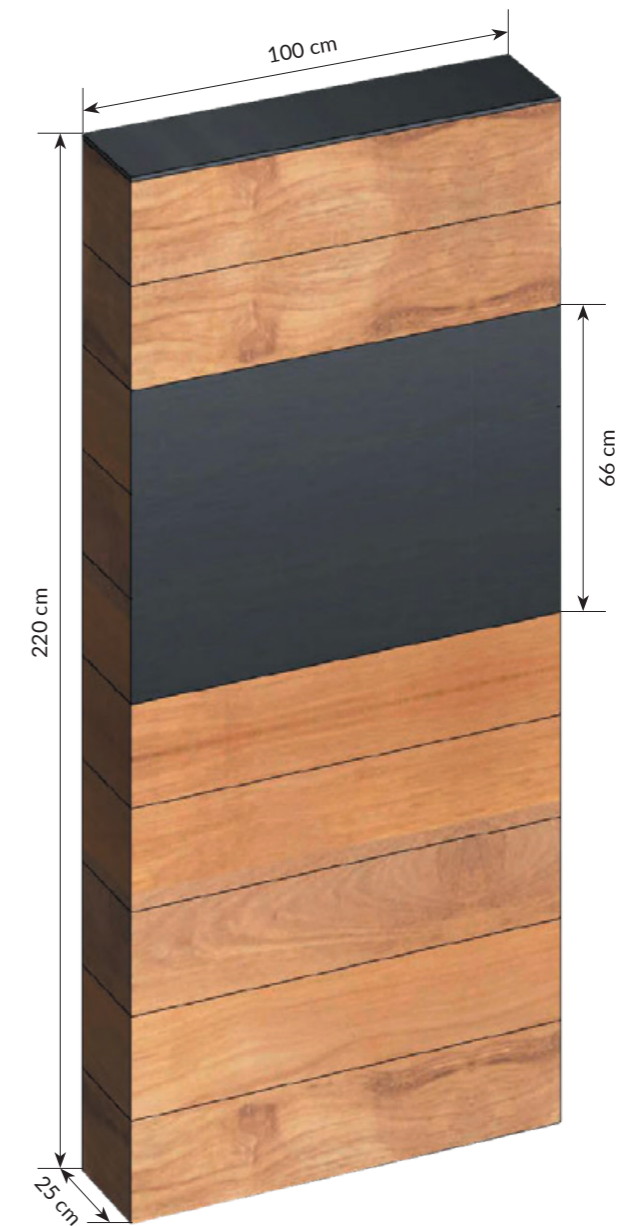



Zasady sytuowania obiektów małej architektury

Sytuowanie obiektów małej architektury musi być dostosowane do charakteru przestrzeni publicznej, w sposób zapewniający możliwość swobodnej komunikacji i komfort użytkownika.

Optymalne odległości, zapewniające zarówno widoczność dla użytkowników pieszych jak i samochodowych przedstawiono graficznie.

Obiekty poza ciągiem pieszym - wiata przystankowa

Nr obiektu

**01
11**

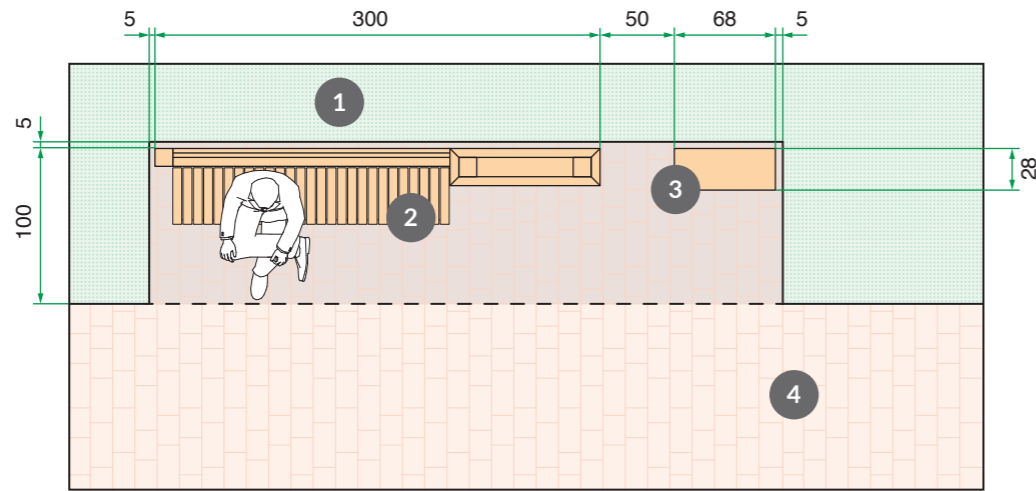

300 x 100 x 245 cm bez ścian bocznych

Nr obiektu

**02
11**

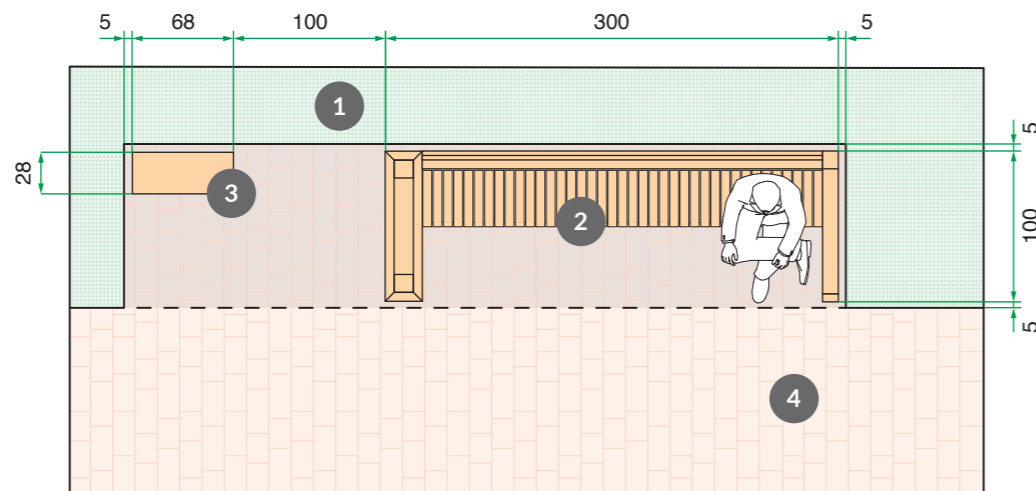

300 x 100 x 245 cm z bocznymi ściankami

Nr obiektu

**03
11**

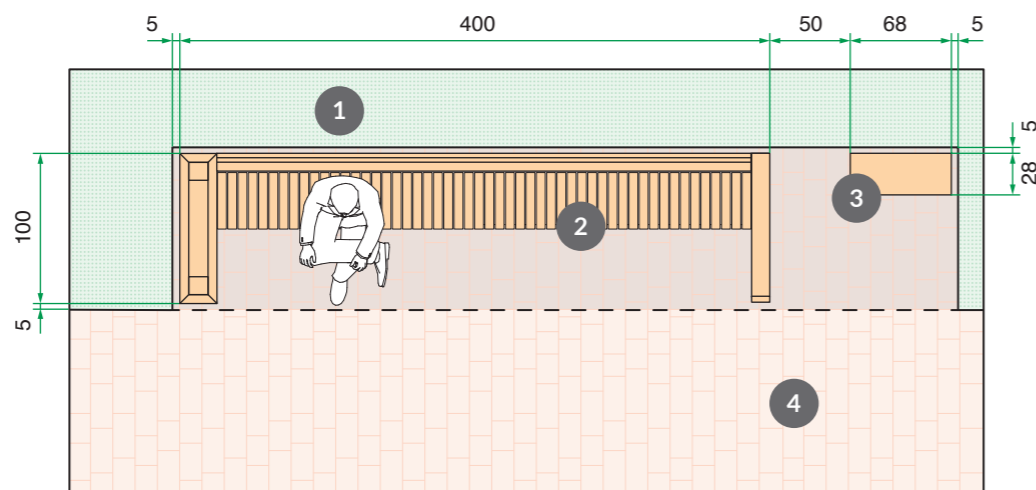

400 x 100 x 245 cm z bocznymi ściankami

Nr obiektu

**04
11**

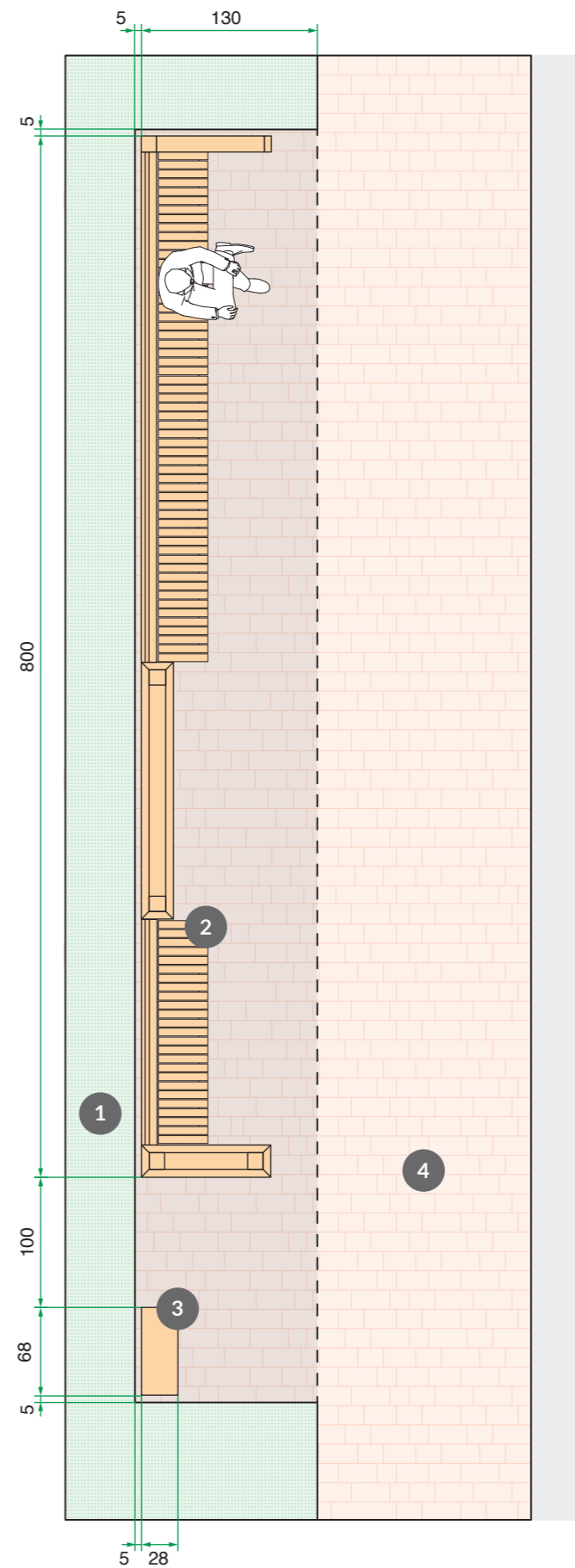

Wiata przystankowa 800 x 130 x 245 cm z bocznymi ściankami

- 1 Trawnik
- 2 Wiata przystankowa
- 3 Kosz do segregacji 68 x 28 cm
- 4 Ciąg pieszy

Obiekty na ciągu pieszym - wiata przystankowa

Nr obiektu

**01
11**

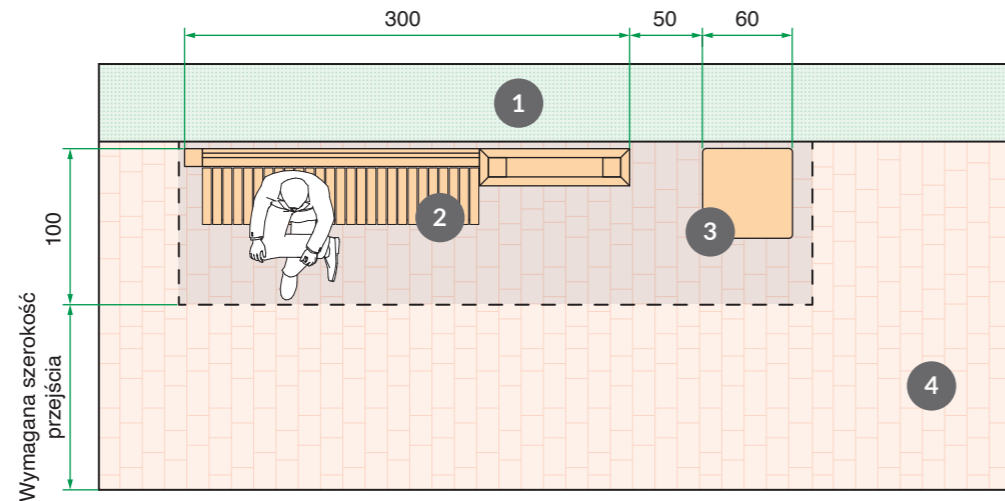

300 x 100 x 245 cm bez ścian bocznych

Nr obiektu

**02
11**

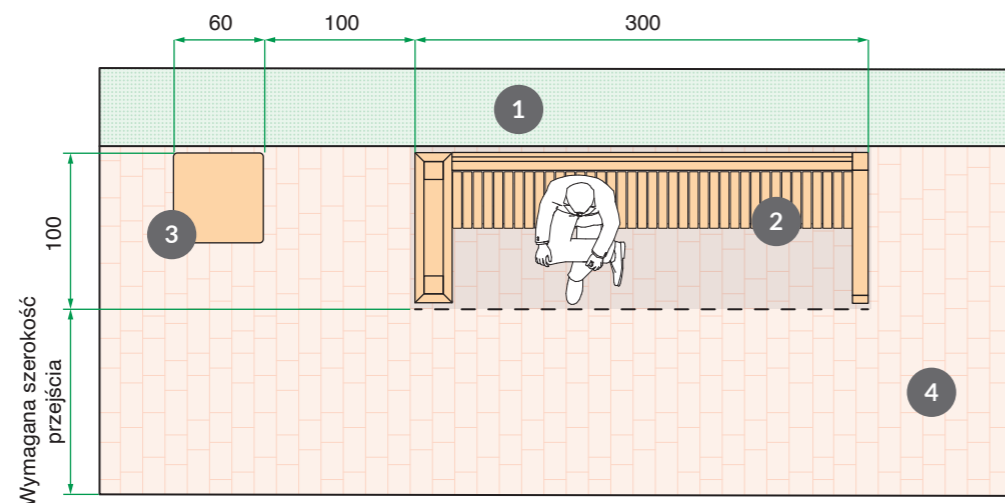

300 x 100 x 245 cm z bocznymi ściankami

Nr obiektu

**03
11**

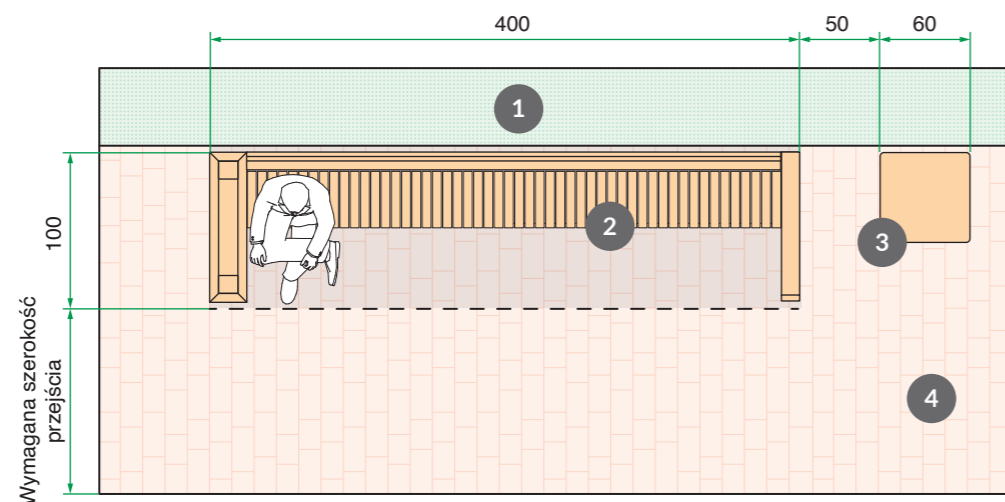

400 x 100 x 245 cm z bocznymi ściankami

Nr obiektu

**04
11**

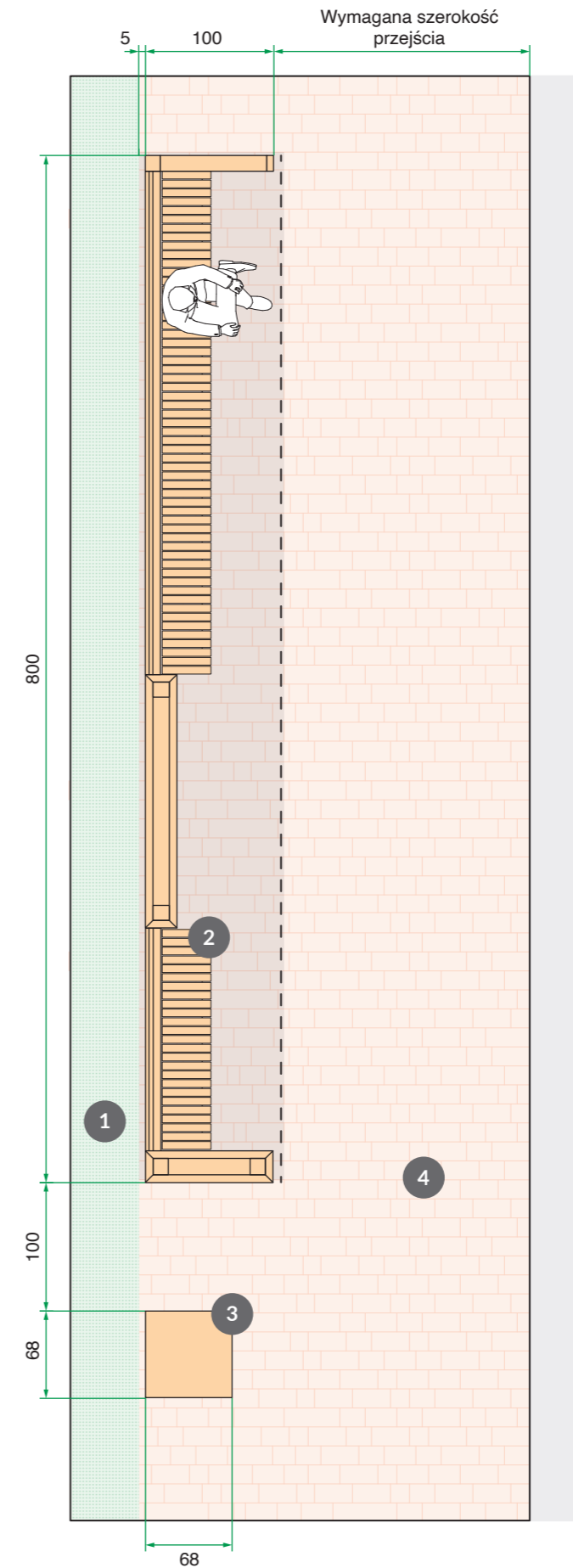

Wiata przystankowa 800 x 130 x 245 cm z bocznymi ściankami

- 1 Trawnik
- 2 Wiata przystankowa
- 3 Kosz do segregacji 60 x 60 cm
- 4 Ciąg pieszy

Infrastruktura rowerowa

Nr obiektu
13

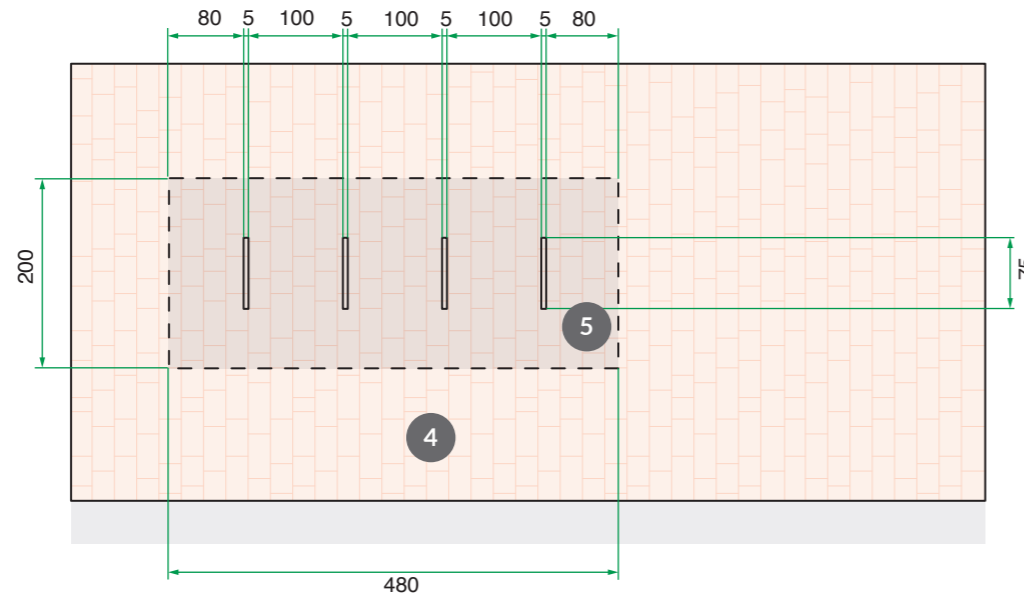

Stojaki rowerowe w strefie ruchu pieszego

- 1 Trawnik
- 2 Wiata rowerowa
- 3 Kosz do segregacji 60 x 28 cm
- 4 Ciąg pieszey
- 5 Stojak rowerowy

Nr obiektu
13
11

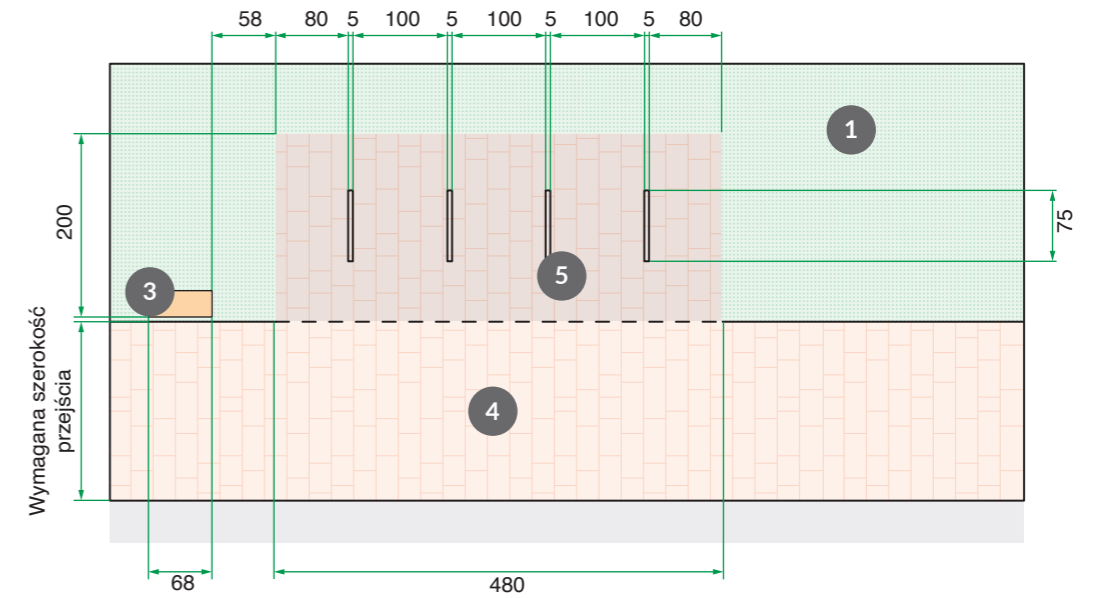

Stojaki rowerowe po za ciągiem pieszym

Nr obiektu
05
13
11

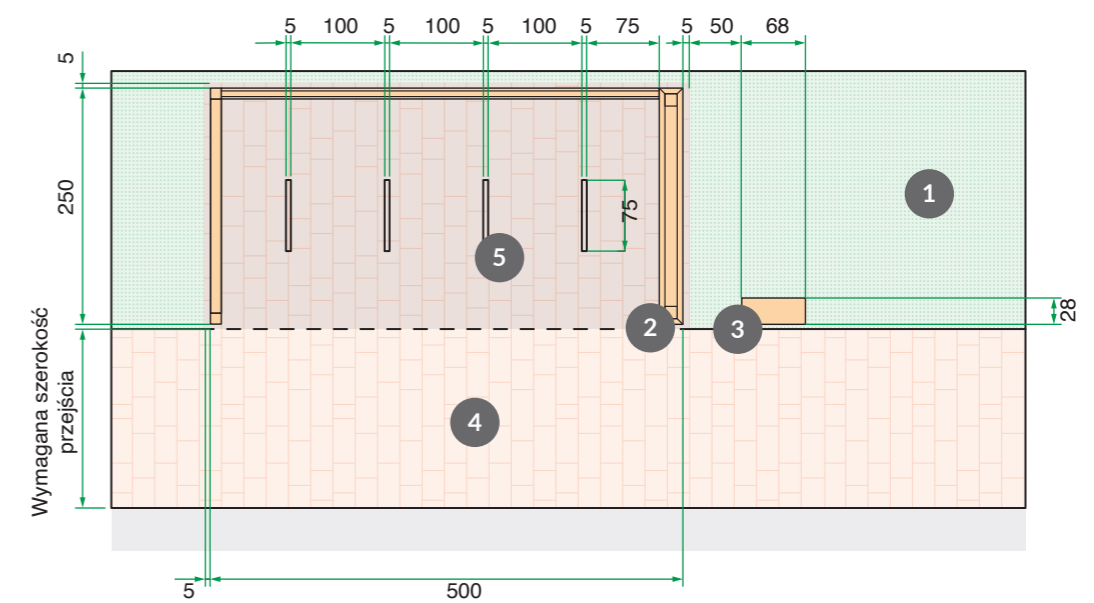

Wiata rowerowa 500 x 250 cm

Wiata piknikowa

Nr obiektu

06
08

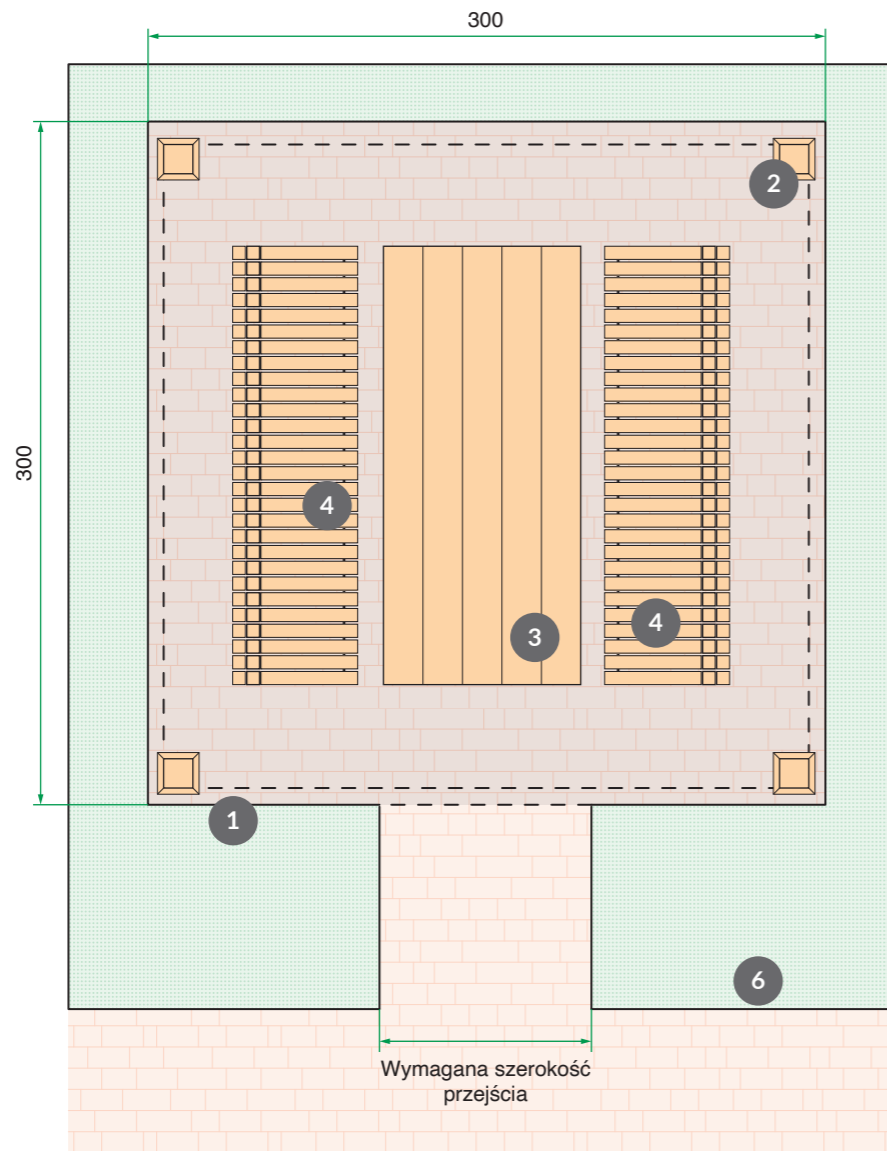

- 1 Trawnik
- 2 Wiata piknikowa
- 3 Stół
- 4 Ławka z oparciem
- 5 Tablica informacyjna
- 6 Ciąg pieszcy

Tablica informacyjna

Nr obiektu

15

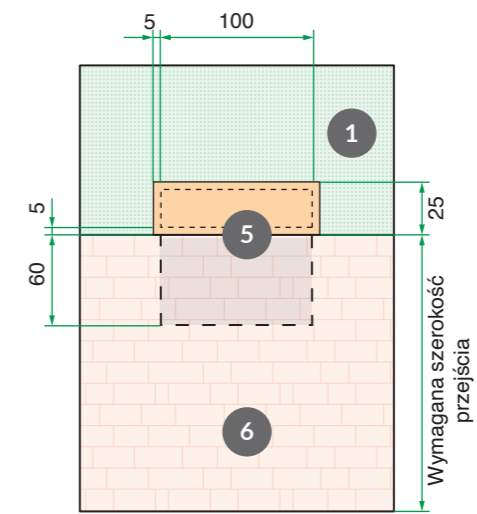

Tablica informacyjna poza ciągiem pieszczym

Nr obiektu

15

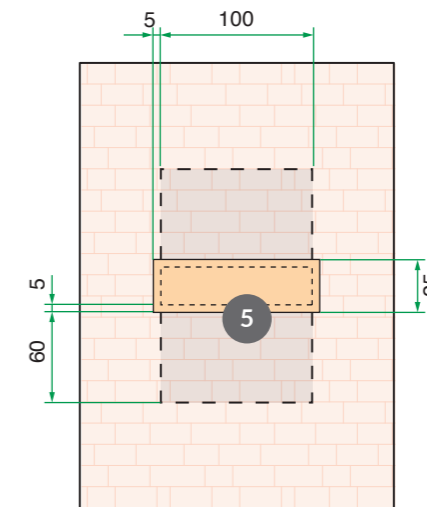

Tablica informacyjna w strefie ruchu pieszczego

Ławka parkowa, wypoczynkowa

Nr obiektu

08
11

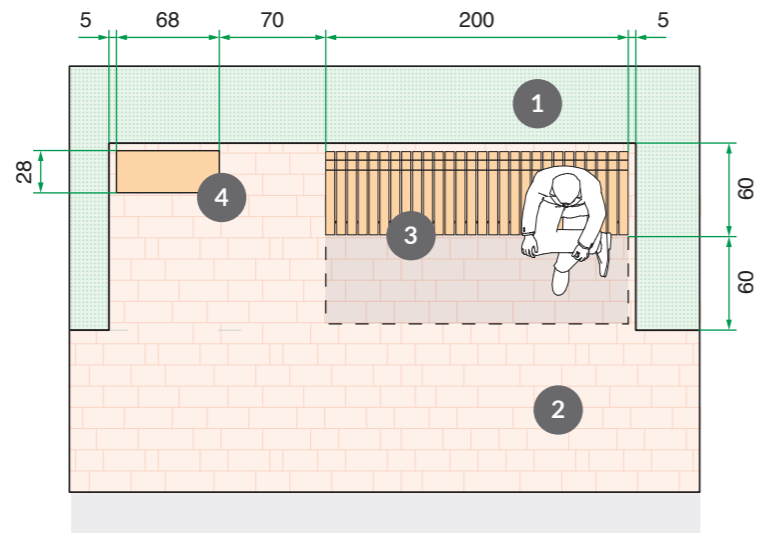

Ławka z oparciem i koszem na śmieci do segregacji po za ciągiem pieszym

Nr obiektu

08
11

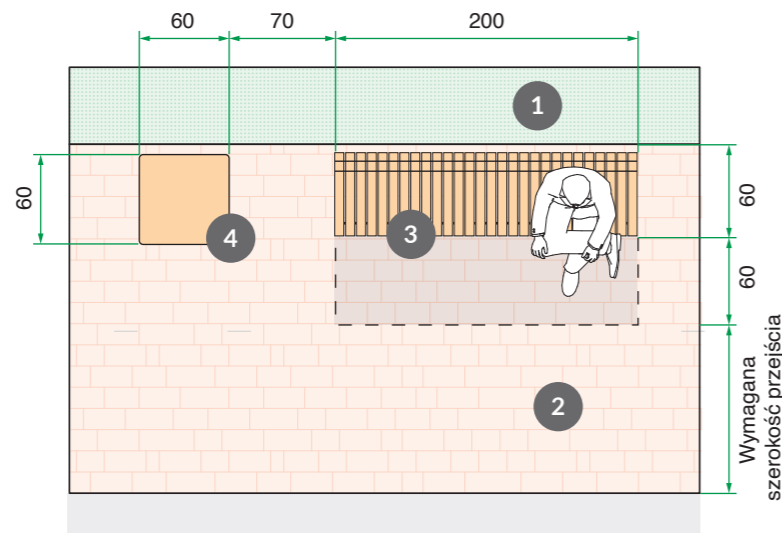

Ławka z oparciem i pojemnikiem na zielen na ciągu pieszym

- 1 Trawnik
- 2 Ciąg pieszy
- 3 Ławka
- 4 Kosz

Ławka parkowa, bez oparcia

Nr obiektu

07

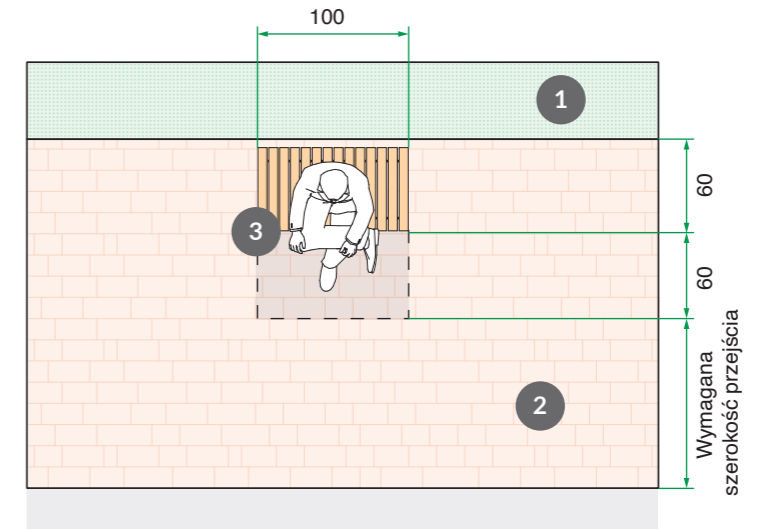

Ławka bez oparcia poza ciągiem pieszym

Nr obiektu

07

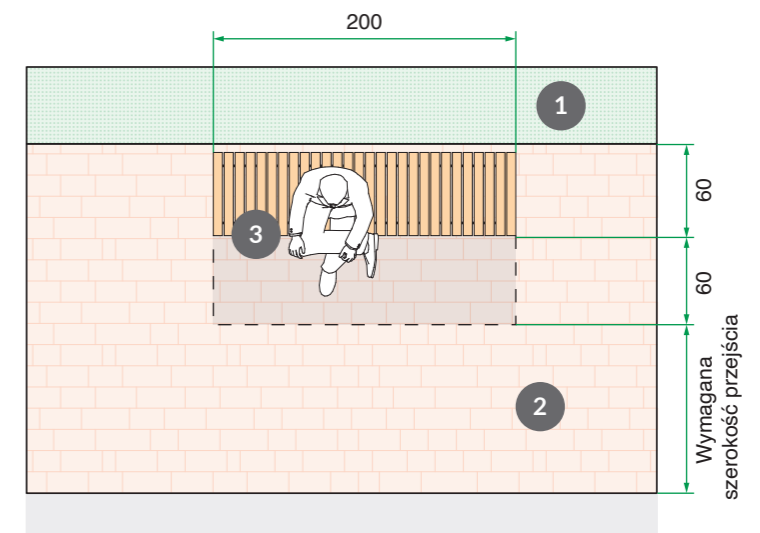

Ławka bez oparcia na ciągu pieszym



Urząd Gminy Izabelin

ul. 3 Maja 42
05-080 Izabelin C

tel.: 22 722 89 30
e-mail: izabelin@izabelin.pl

Katalog w wersji PDF do pobrania
na stronie: dobrepraktyki.izabelin.pl

gmina.izabelin.pl